

认识你的东风车

东风车采用2.4G遥控技术，通过遥控器，可实现前进、后退、左右转弯、加速等功能并带灯光，四驱/六驱抓地力更好，速度可控制快慢，动力更强劲，攀爬性能好。使车子保持行驶稳定性，让玩家更好地体验速度与激情。本系列军事车支持玩家后期DIY，通过更换配件（17克舵机，带电位的专业遥控器），让玩家能有更高性能的体验。

①Q62各部位名称

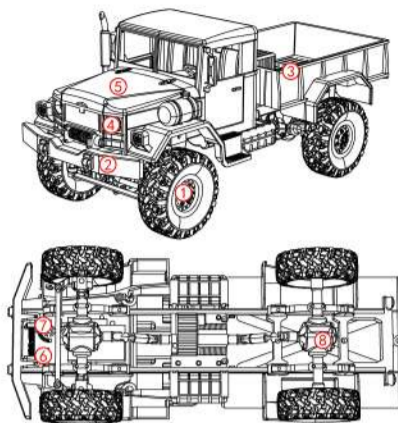

- ① 轮胎
- ② 车壳护栏
- ③ 车仓
- ④ 灯
- ⑤ 电池槽
- ⑥ 电源开关
- ⑦ 方向微调
- ⑧ 差速器

1

②Q63各部位名称

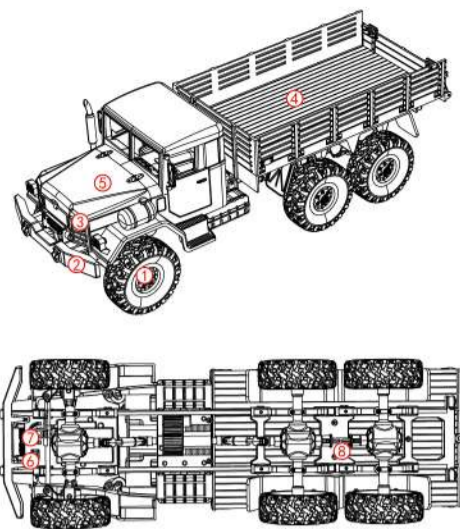

- ① 轮胎
- ② 车壳护栏
- ③ 灯
- ④ 车仓
- ⑤ 电池槽
- ⑥ 电源开关
- ⑦ 方向微调
- ⑧ 差速器

2

③Q64各部位名称

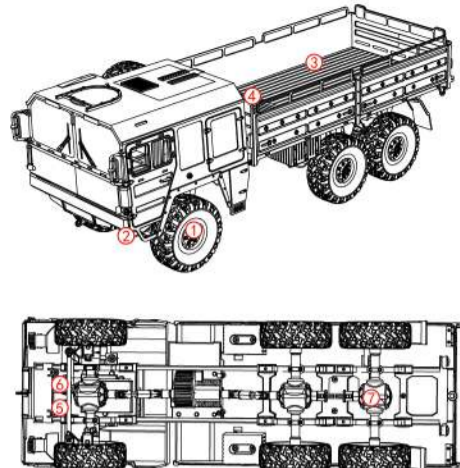

- ① 轮胎
- ② 灯
- ③ 车仓
- ④ 电池槽
- ⑤ 电源开关
- ⑥ 方向微调
- ⑦ 差速器

3

原装配件表



东风3号Q62/
4号Q63/5号Q64x1
(内含电池)



USB充电器x1



说明书x1

注意：

请仔细阅读各配件及数量（如配件表），如果发现不全，请提供购买凭证，及时联系销售商家补换货。

4



遥控器x1

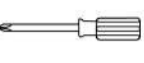

十字螺丝刀x1

可另购配件表

①Q62的配件

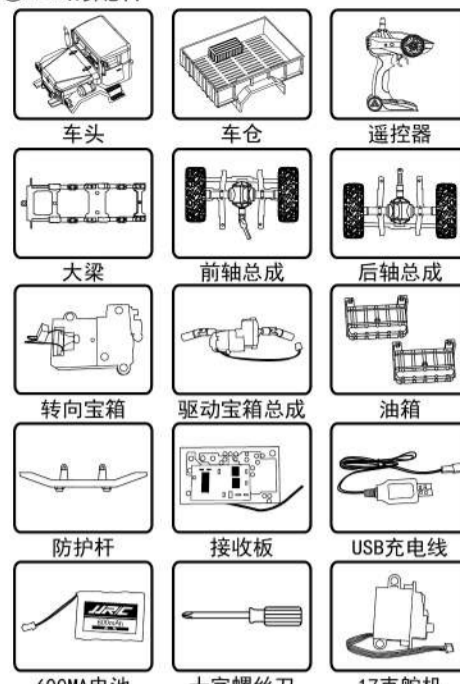

600MA电池 十字螺丝刀 17克舵机

升级遥控器

5

②Q63的配件

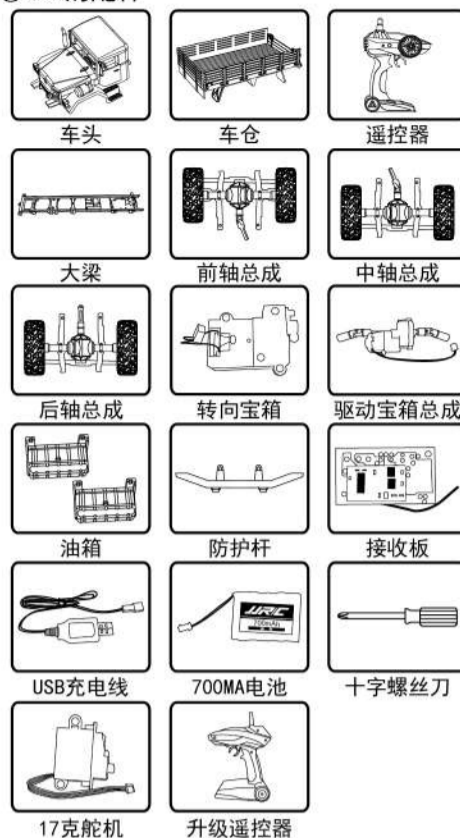

17克舵机 升级遥控器

6

Q系列2.4G遥控军事卡车

*请在操作前仔细阅读说明书并妥善保管以便日后参考。

③Q64的配件

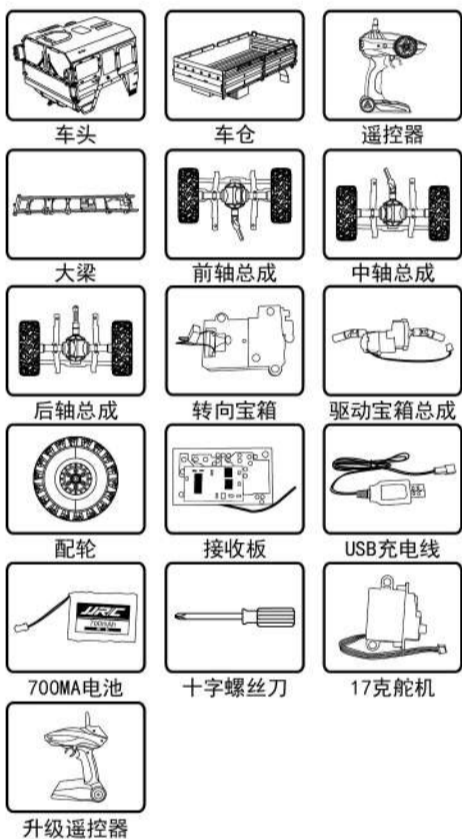

7

认识你的遥控器

1. 遥控器介绍

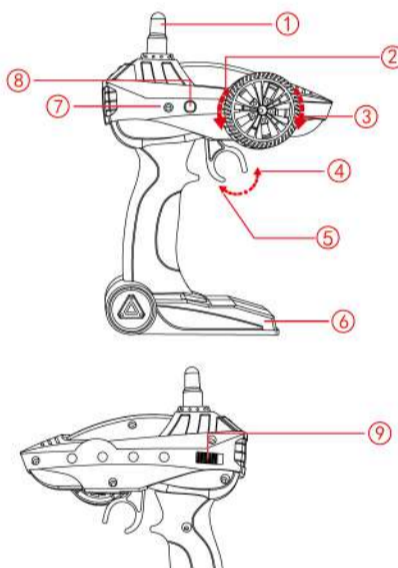

- ① 天线
- ② 左转
- ③ 右转
- ④ 后退
- ⑤ 前进
- ⑥ 电池舱
- ⑦ LED指示灯
- ⑧ 高低速
- ⑨ 电源开关

8

2. 遥控器电池安装方法

①遥控器电池盖的开启

使用十字螺丝刀将遥控器的电池盖打开。



②遥控器电池的安裝

五号碱性电池x2

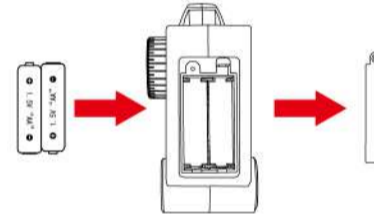

打开电池盖，依照电极指示正确放入2粒AA电池（电池需另购）。

注意：

- 装入电池时必须认准电池正负极，且不能装反。
- 请勿混合使用新旧电池。
- 请勿混合使用不同类型的电池。

9

3. 遥控器与遥控车对频

- ①发射器与接收器间有一个专属的ID，这个接收过程称为对频，由于会产生干扰，设置时请避免Wi-Fi或其他2.4G信号的干扰。
- ②遥控车和遥控器对频时，先打开遥控器开关，再打开遥控器开关，此时遥控器红灯长亮，产品对频成功。

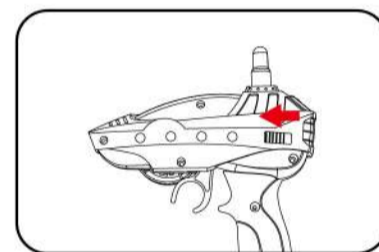

10

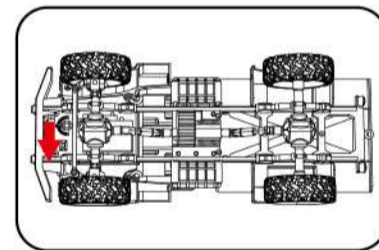

10

4. 遥控车电池充电

- ①将遥控车的锂电池从遥控车电池槽中取出。
- ②将USB插入适配器中，红灯直亮，然后连接锂电池时不要正负极相反，充电时LED灯亮，充满时LED灯灭，充电时间约为4-5小时，使用时间约为20分钟。（Q62的遥控车电池是600mAh，Q63/Q64的遥控车电池是700mAh）
- ③充电完成后，把锂电池装入电池槽中与电路板上的接头接上，注意不要正负极相反。

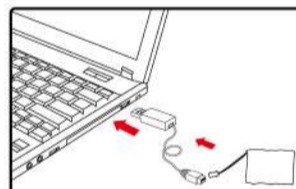
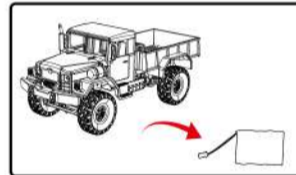

注意：

1. 本产品适合八岁以上孩子使用。未成年人请在成年人的监督下使用产品。
2. 所有电子产品在使用时请谨慎，谨防触电。
3. 请不要擅自拆卸或改装本产品，任何改动将有可能导致产品无法正常使用。

11

▲电池使用注意

- 使用锂电池有一定风险，可能对人和财产造成重大损失，请谨慎使用，自行承担所有相关责任。
- 如果电池发生泄漏，请避免液体与皮肤和眼睛接触。若接触到皮肤，请立即以香皂和清水清洗。若接触到眼睛，请立即以大量冷水冲洗并立即就医。
- 如果充电器发出可疑异味、噪音或者烟雾，请立即拔掉电源。

充电

- 请使用原厂配送的专用USB充电，严禁使用破损或其他品牌USB。
- 请勿对膨胀、泄漏或破损的电池充电。
- 请勿对电池过度充电。当电池完全充满后，请拔出充电器。
- 请勿在靠近易燃物（地毯、木地板、实木家具等）或导电的物体表面上充电。充电时请保持电池在视线范围内。
- 切勿在使用产品后电池尚热时立即充电。
- 电池充电的温度应该介于0°C到40°C之间。

回收

- 此设备由电子元件和电池构成。关于电子电器垃圾，请按当地垃圾处理要求，进行特殊处理。

12

操作提示

1. 操作的环境

- 避免在公共道路或街道上操作，以免危及交通。
- 避免在拥挤的地方，人或动物附近操作，以免受到财产损失和人身伤害。
- 避免在河流、池塘或湖泊附近操作，以防止遥控车落入水中。
- 切勿触碰或阻碍旋转的轮胎。
- 避免在雨中操作或使遥控车碾过水坑，以免发生故障。
- 操作过程中或操作后，电机会产生热量。请等电机冷却后方可触碰。
- 如无需充电，请将电池从遥控车和发射器中取出。

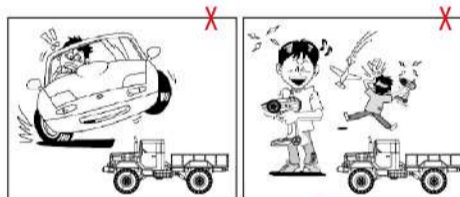

13

2. 操作程序

- ①开启车子，打开遥控器的开关（见图①），确保电源指示灯稳定。同时保持车子的稳定。慢慢滑动遥控器上扳机（见图②），可以观察车子是否前进或后退。
- ②按照说明转动遥控器，操作调节轮向左或向右（见图③）。把车子放在地上，并站在车后。慢慢挤压遥控器扳机。

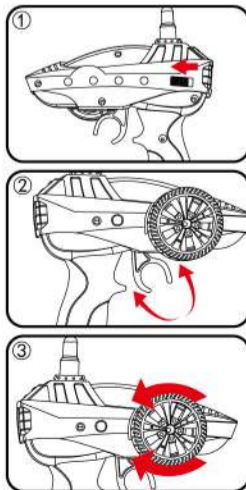

注意：
避免丢失遥控器或其失控，始终遵循以下步骤：
①开启发射器。
②开启遥控器。按照相反步骤进行关闭。

14

使用遥控器行驶

1. 前进

在待机时向后拉节流扳机，车子向前行驶。

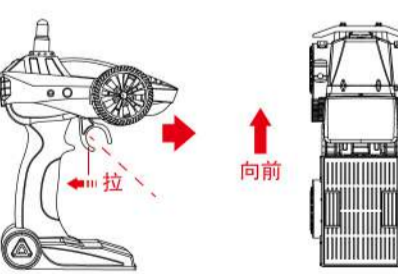

2. 后退

在待机时推动节流扳机向前，车子向后行驶。

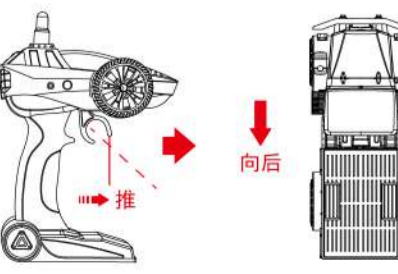

15

3. 左转

向左转方向盘，车子左转。

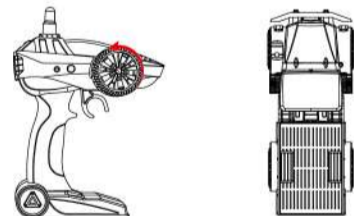

4. 右转

向右转方向盘，车子右转。

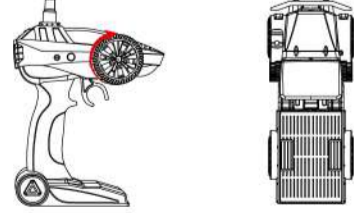

5. 微调

当遥控车不能直线行驶时可进行手动微调：遥控车偏左行驶向R调，偏右行驶向L调。

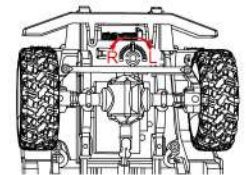

16

让我们一起练习！用拐角塔（单独适用，比如空白瓶子等等），使遥控车在宽阔安全的地方环行。在直线路段快速行驶，在弯曲部分缓慢行驶，这是操控遥控车基本速度控制技术。

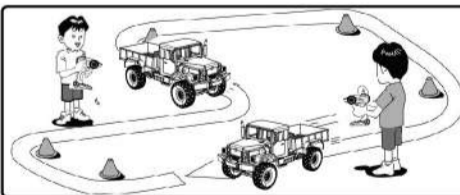

遥控车维护



17

遇到问题不用慌

问题	原因	处理方法
轮子不能转动	ON/OFF开关没有打开	请将电源开关打开，放置在ON位置
	电池电量不足	更换新电池或给电池充电
	对频不成功	请按前面对频步骤重新对频
运转中突然停止	电池电量不足	更换新电池或给电池充电
遥控器电源指示灯闪烁	电池电量不足	更换新电池
当遥控车行驶变得缓慢	电池电量不足	给电池充电
当遥控车行驶不直	微调位置不对	请调整微调器

18

JJRC技术支持

尊敬的JJRC用户：

感谢您购买使用JJRC产品，如果您在使用过程中遇到问题，请登录JJRC官方网站获得更多信息：

- 产品操作类：请观看JJRC学院的教学视频或阅读产品说明书。
- 产品功能类：请观看JJRC产品视频、浏览产品页面介绍或阅读产品手册。
- 产品服务类：请阅读服务支持中的售后服务条款，最终解释权归JJRC所有。

如果以上解释仍然无法解决您的疑惑，请使用JJRC官方网站在线留言功能，将您的问题及时反馈给我们。

JJRC再次感谢您的支持！

深圳市健健科技有限公司
www.jjrc.com

19